



# dimos®

Par des Couvreur pour les Couvreur

## Croch'Tuile®

*La solution la plus fiable de fixation des tuiles !*



Les + Produits

- + Conforme au DTU 40.21
- + Universel
- + Invisible
- + Fil inox ressort



**DIMOS**

ZI - 648, rue du Tertre

BP 80029 - 44151 ANCENIS Cedex FRANCE

Tél. : +33(0) 240 832 501 - Fax: +33(0) 240 832 575

contact@dimos.fr - www.dimos.fr

## Un concept de FIXATION GLOBALE des tuiles à emboîtement

Le Croch'tuile® existe en deux versions selon le positionnement sur le toit : le modèle plein carré, et le modèle à pointe pour égouts, voliges, passe-chevron ou tranchi tuile.

### Croch'tuile®

plein carré

réf. 762000 - Boîte de 400  
réf. 762001 - Boîte de 200



### Croch'tuile® à pointe

Égout, volige, rive, en  
passe-chevron ou tranchi tuile  
réf. 762002 - Box de 50

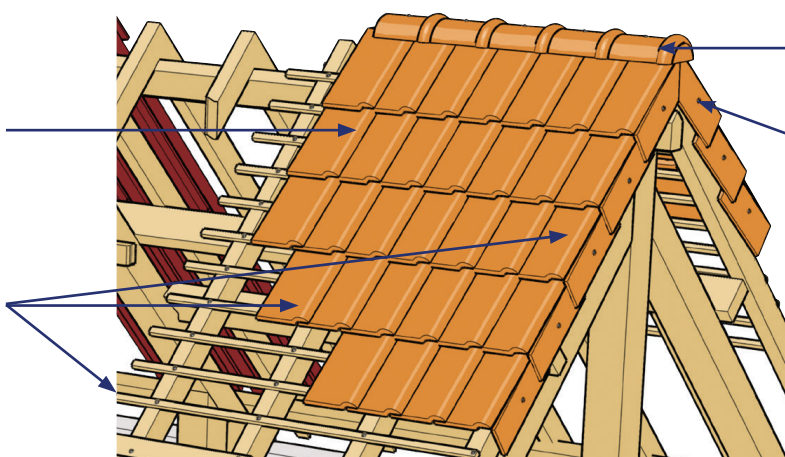

## Réglementation DTU 40.21

Le Croch'Tuile® permet d'être en conformité avec le DTU 40.21 P1-1 «Travaux de bâtiment - Couverture en tuiles de terre cuite à emboîtement ou à glissement à relief» relatif à la fixation des tuiles à emboîtement, obligatoire pour plus de **60% des couvertures en France**. Il est adapté aux couvertures des régions côtières et montagneuses, les plus exposées à des vents violents.

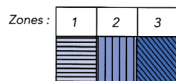
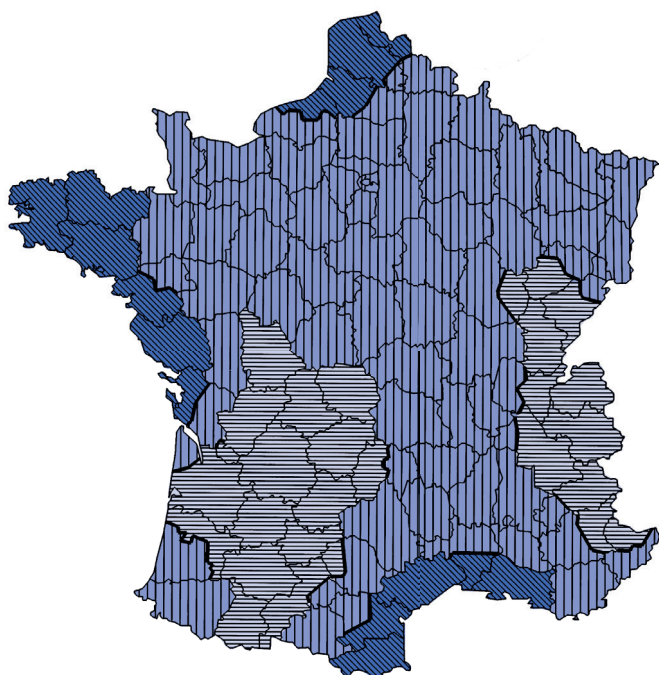

Région	Sites	Pente	Nombre de Croch'Tuile® avec écran de sous-toiture	(1) Nombre de Croch'Tuile® sans écran de sous-toiture
1	Normal <sup>(2)</sup>	$P \leq 45^\circ$	<b>aucun</b>	<b>1 tuile sur 5</b>
		$45^\circ \leq P \leq 60^\circ$	<b>1 tuile sur 5</b>	<b>1 sur 3</b>
		$60^\circ \leq P$	<b>1 sur 1</b>	<b>1 sur 1</b>
	Exposé <sup>(3)</sup>	$P \leq 45^\circ$	<b>aucun</b>	<b>1 sur 3</b>
		$45^\circ \leq P \leq 60^\circ$	<b>1 sur 5</b>	<b>1 sur 2</b>
		$60^\circ \leq P$	<b>1 sur 1</b>	<b>1 sur 1</b>
2	Normal <sup>(2)</sup>	$P \leq 45^\circ$	<b>aucun</b>	<b>1 sur 5</b>
		$45^\circ \leq P \leq 60^\circ$	<b>1 sur 5</b>	<b>1 sur 3</b>
		$60^\circ \leq P$	<b>1 sur 1</b>	<b>1 sur 1</b>
	Exposé <sup>(3)</sup>	$P \leq 45^\circ$	<b>1 sur 5</b>	<b>1 sur 3</b>
		$45^\circ \leq P \leq 60^\circ$	<b>1 sur 5</b>	<b>1 sur 1</b>
		$60^\circ \leq P$	<b>1 sur 1</b>	<b>1 sur 1</b>
3	Normal <sup>(2)</sup>	$P \leq 45^\circ$	<b>1 sur 5</b>	<b>1 sur 3</b>
		$45^\circ \leq P \leq 60^\circ$	<b>1 sur 5</b>	<b>1 sur 2</b>
		$60^\circ \leq P$	<b>1 sur 1</b>	<b>1 sur 1</b>
	Exposé <sup>(3)</sup>	$P \leq 45^\circ$	<b>1 sur 5</b>	<b>1 sur 1</b>
		$45^\circ \leq P \leq 60^\circ$	<b>1 sur 5</b>	<b>1 sur 1</b>
		$60^\circ \leq P$	<b>1 sur 1</b>	<b>1 sur 1</b>

(2) Site normal = Plaine ou plateau de grande étendue pouvant présenter des dénivellations peu importantes, de pente inférieure à 10% (vallonnements, ondulations).

(3) Site exposé = Au voisinage de la mer : le littoral sur une profondeur de 5 km ; le sommet des falaises, les îles ou presqu'îles étroites.

Exemples : **RÉGION 1 ET 2 - SITES NORMAUX**  
→ **Obligation de fixer 1 tuile sur 5<sup>(1)</sup>**

**RÉGION 3 - SITES NORMAUX**  
→ **Obligation de fixer 1 tuile sur 3<sup>(1)</sup>**

## Les avantages du Croch'Tuile®

### LE PLUS SÛR

Les vents créent de part et d'autre de la toiture des phénomènes de pression et de dépression qui soulèvent les tuiles jusqu'à les arracher. Grâce à sa forme de ressort, le Croch'tuile® permet à la tuile de se soulever et relâche ainsi la pression : c'est l'**effet de «pianotage»**.

Il garantit ainsi le maintien en place des tuiles, même par rafales de vents violents. Les tests effectués à la soufflerie Jules Verne du CSTB (Centre Scientifique et Technique du Bâtiment) à Nantes ont révélé une résistance à des **vents atteignant une vitesse de 260 km/h**, voire 280 km/h en rafales, pour une toiture fixée par des Croch'tuile®, contre 120 km/h sans fixation.

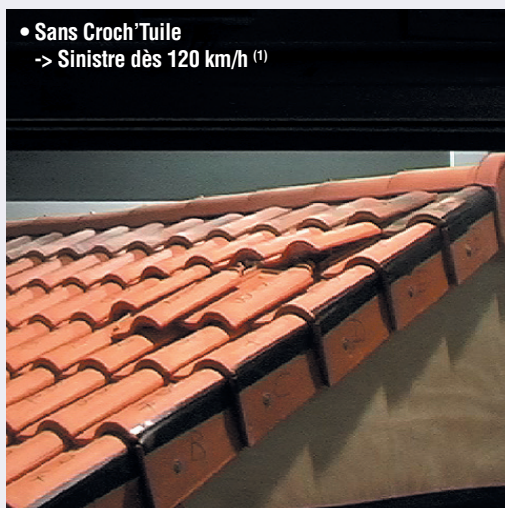

• Sans Croch'Tuile  
-> Sinistre dès 120 km/h (1)



• Avec Croch'Tuile  
-> Tenue jusqu'à 260 km/h (1)  
-> «Effet pianotage»

#### Test comparatif avec Croch'Tuile® sur la tenue à l'arrachement par rapport à d'autres types de fixation

Poids en KG	Vis	Pointe	Panneton	Pas de fixation
9,880 kg	-44,44 %	-37,5 %	-50,00 %	-61,54 %
24,86 kg	Rupture	Rupture	Rupture	Décrochage

### LE PLUS ÉCONOMIQUE

Il est universel et se fixe rapidement, **sans outil**, sur les tuiles à emboîtement de toitures neuves ou déjà existantes. Il est également possible de le mettre en place par les combles s'il n'y a pas de sous-toiture. L'utiliser, c'est **gagner 80% de temps** de travail par rapport à un panneton à clouer, un crochet tuilier, ou encore à du mastic colle. Le coût de cette solution représente moins d'1% du coût de la couverture.

*Gagnez du temps avec Croch'tuile® !*



#### Test comparatif temps de fixation avec Croch'Tuile® par rapport aux autres types de fixation\*

	Panneton à clouer	Crochet tuilier	Mastic colle	Vis	Pointe	Panneton ressort	Pas de fixation
Temps de fixation supplémentaire à prévoir	+87 %**	+81,47 %	+19,18 %	+37,32 %	+43,85 %**	+43,92 %	-

\*Tests sur le temps de fixation des tuiles, moyenne des temps de pose sur 5 tuiles à emboîtement, réalisés sur une tuile béton double romane à emboîtement  
\*\*Exemple : 87 % de temps en plus pour fixer une tuile par rapport au Croch'tuile® Dimos

# Mode de pose

## POSE PAR LE TOIT

- Crocheter sur l'emboîtement extérieur de la tuile
- Positionner la boucle vers le faîtage

- Le fil du croch'tuile touche le haut de la tuile inférieure
- Crocheter sur le liteau vers l'intérieur de la tuile

### • SUR TOITURE NEUVE

À la pose de chaque tuile, fixer un Croch'tuile® dans la partie basse de l'emboîtement de la tuile. Écarter le crochet et le faire pivoter pour qu'il vienne en position d'accrochage derrière le liteau.

## POSE PAR LES COMBLES



• Positionner



• Fixer derrière le liteau

### • SUR TOITURE EXISTANTE (sans sous-toiture ni isolation)

Insérer le Croch'tuile® entre deux tuiles dans leur partie basse, le faire pivoter pour qu'il vienne en position d'accrochage derrière le liteau.

## SCHEMA DE POSE DES ACCESSOIRES DE FAÎTAGE

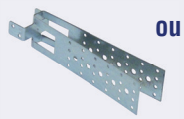

OU



Réhausse à pointe

Réhausse universelle



Dim'Roll® Alu  
rouleau ventilé avec fibre respirante

OU

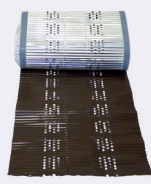

Dim'Roll®  
rouleau ventilé de faîtage tout alu

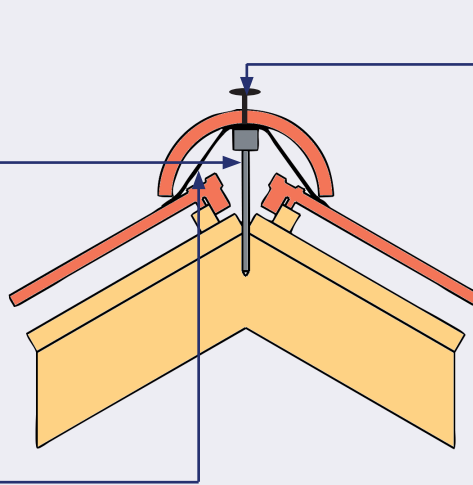

Pointe de faîtage

OU



Vis de faîtage

OU



Clip de faîtage

Testez GRATUITEMENT le Croch'Tuile !



Recevez **10**  
**Croch'Tuile®**  
en échantillon\*

Coupon à retourner dûment complété à l'adresse ci-dessous :

Raison sociale : .....

N° Siret : .....

Nom : ..... Prénom : .....

Adresse : .....

Code Postal : ..... Ville : .....

Tél : ..... Fax : .....

Mail : .....

Je souhaite recevoir 10 Croch'Tuile en échantillon

Je souhaite être contacté par un commercial

Cachet de votre société